

Máquina de fabricación de alimentos de gran capacidad

Especificaciones :

Precio	Contáctenos.
Nombre de la marca	LOYAL
Lugar de origen	Shandong China
Cantidad mínima para ordenar	1
Términos de pago	T/T,L/C,D/P
Capacidad de suministro	20 days
Detalle de Envío	20days--35days
detalles del empaque	Cajas o granos de madera según las necesidades del cliente
Autenticación	1 YEAR
Capacidad	CE ISO9001
Material	Acero inoxidable 304
Automatización	Totalmente automático
Prestación de servicios posventa	Ingeniero de mantenimiento mecánico en el extranjero

Introducción detallada :

Diagrama de flujo de la línea de producción de chips de Cuerno de alimentos:

Imagen de la muestra de patatas fritas de cuerno:

Máquina de fabricación de alimentos de gran capacidad

La línea de producción realiza el procesamiento mecanizado de alimentos de trigo hechos a mano. No sólo continúa el sabor crujiente y no grasiento, sino que también realiza la innovación ilimitada de las materias primas. Sólo la extrusora de doble husillo puede completar los procesos de mezcla, cocción, extrusión, moldeo, etc. si está equipada con una máquina de corte de ensaladas, una máquina de freír, podemos producir ensaladas, ensaladas y otros aperitivos fritos bidimensionales. La máquina de fritura de cuernos está equipada con una máquina de procesamiento de patrones, una máquina de moldeo compuesto, una máquina de fritura, puede producir cuernos, almohadas, peces de colores y otros aperitivos fritos tridimensionales.

La tecnología de extrusión de doble husillo se utiliza para reemplazar la tecnología tradicional de ebullición de vapor en la línea de producción de chips de cuerno fritos. Incluye el proceso de mezcla, cocción, extrusión, moldeo, etc. sin caldera, el proceso es simple, la eficiencia es alta y la contaminación es pequeña. La materia prima puede ser harina de arroz, harina de maíz, harina de trigo o una mezcla de ellos. Simplemente cambie el molde, la máquina de moldeo o la máquina de cortar, la forma puede ser diversa: palo, costilla cuadrada, diamante, onda, almohada, cuerno, etc. buen gusto, no grasiento.



Diagrama de flujo de la línea de producción de chips de Cuerno de alimentos:

Mezclador - transportador de tornillo - extrusora de doble husillo - cortadora - freidora continua - desengrasadora - línea de sabor

?

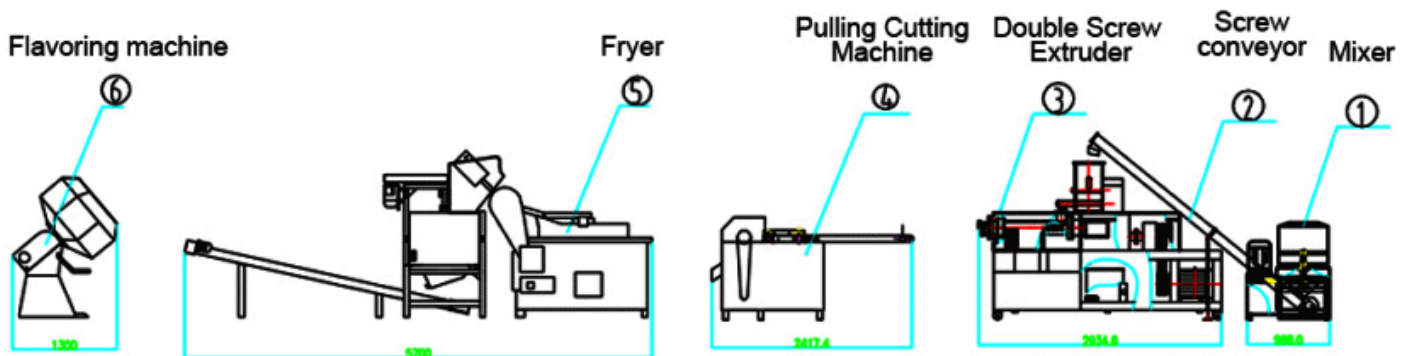

Nombre de la máquina	Acción
Mezclador	Mezcla completa
Transportador de tornillo	Transporte de materiales a la extrusora
Extrusora de doble husillo	Extrusión

Máquina de cortar	Cortar productos
Sartén continua	Productos fritos
Separador de aceite	Desengrasar el producto
Línea de sabor	Mezclar condimentos con condimentos

Parámetros técnicos de referencia de la máquina de fabricación de alimentos de ocio de Cuerno de gran capacidad:

Modelo	Capacidad instalada	Poder	Capacidad de salida	Size (L*W*H)
LY65	88KW	65KW	150-200kg/h	18000x2000x4000mm
LY70	126KW	82KW	200-250kg/h	22000x2000x4000mm
LY70L	126KW	82KW	250-350kg/h	26000x2000x4000mm

?Tensión China: tres fases: 380v / 50hz, una sola fase: 220V / 50hz.

Podemos hacer el voltaje local de acuerdo a los clientes de diferentes países.



Imagen de la muestra de patatas fritas de cuerno:

La materia prima puede ser harina de arroz, harina de maíz, harina de trigo o una mezcla de ellos. Simplemente cambie el molde, la máquina de moldeo o la máquina de cortar. Las formas pueden variar, como palos, costillas cuadradas, diamantes, olas, almohadas y cuernos. Sabe delicioso pero no grasiento.

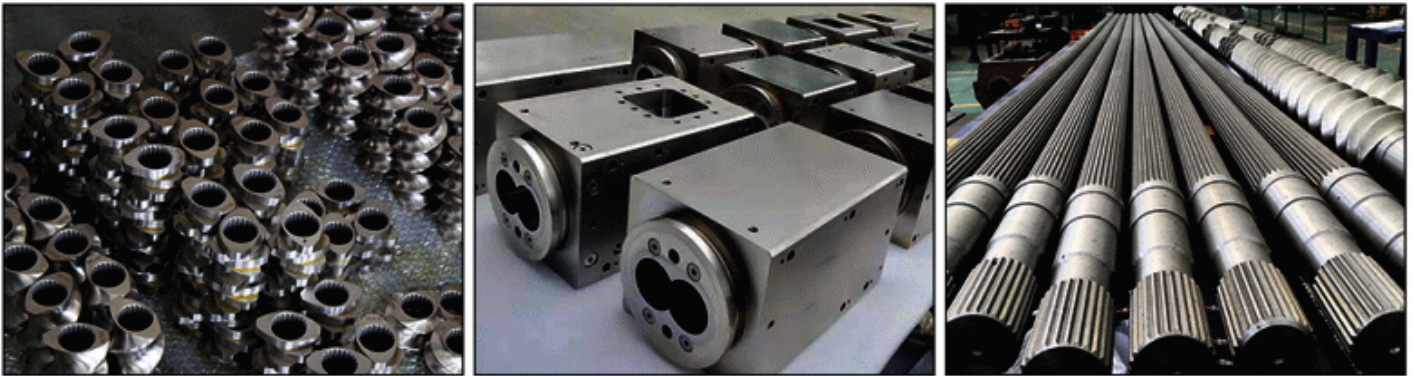

La harina de trigo se utiliza como materia prima principal en la línea de producción de chips de cuerno fritos, que se extrude y estampa en forma de triángulo y pescado, y luego se frie para condimentar. Este aperitivo crujiente, nutritivo y fácil de digerir es muy popular en todo el mundo. Lo que es más importante, la hoja de blanqueamiento desechada se puede reutilizar después de ser molida en polvo, lo que reduce en gran medida el costo de producción.

Máquina de fabricación de alimentos de gran capacidad

1. Todas las líneas de producción de cuernos fritos están hechas de acero inoxidable de calidad alimentaria
2. Tornillo: acero aleado (38crmoal)

3. HRC hardness is about 60 - 62, Self - cleaning capability is strong, Bake or reabastecimiento de combustible when not need to discharge or Clean the barrel body and screw.
 4. El material del tubo de extrusión es acero al carbono, 45 acero, recubrimiento de acero inoxidable.
 5. La Caja de cambios tiene la función de lubricación automática y puede prolongar la vida útil de los engranajes.
 6. El cortador se fija en la base de la cabeza del molde y gira a través de la transmisión de la correa v.
- Ventajas de la línea de producción de chips de Cuerno de alimentos:



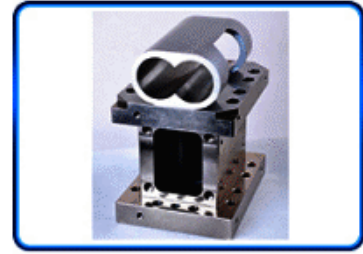
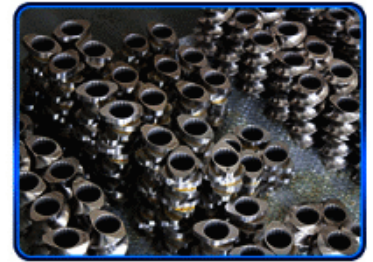
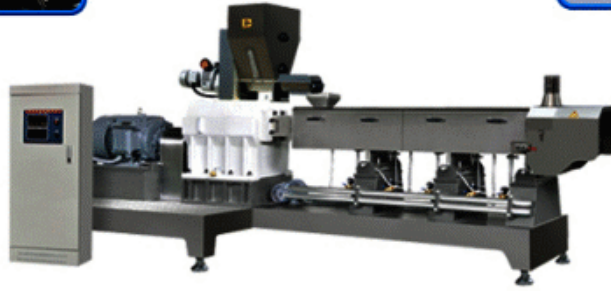
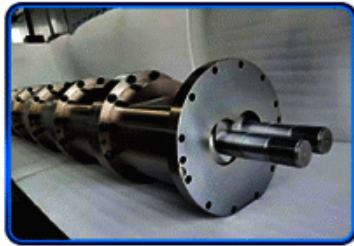
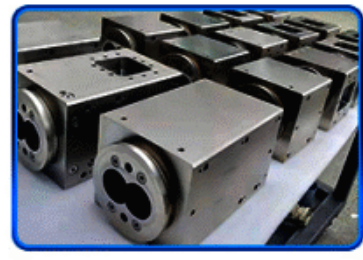

- | | |
|-----|--|
| (1) | Velocidad de conversión de frecuencia, alto grado de automatización. |
| (2) | Funcionamiento estable, larga vida útil. |
| (3) | Hecho de acero aleado y procesos especiales. |
| (4) | Larga vida útil, alta presión, larga vida útil del tornillo. |
| (5) | Tiene la función de autolimpieza, no necesita desmontar cuando se detiene para limpiar. |
| (6) | Tiene un sistema automático de control de temperatura que hace que el control de temperatura sea más intuitivo y los parámetros sean más precisos. |

Nuestros servicios y soluciones llave en mano

- 1) Servicios de asesoramiento previos a la venta, en venta y posteriores a la venta;
- 2.) Servicios de planificación y diseño de proyectos;
- 3.) depurar el equipo hasta que todo esté bien;
- 4) gestionar el transporte a larga distancia del equipo de la fábrica del vendedor al lugar designado por el comprador;
- 5) capacitación en mantenimiento y funcionamiento del equipo;
- 6.) nueva tecnología de producción y fórmula;
- 7.) proporcionar 1 año de garantía completa y servicio de mantenimiento de por vida.

Perfil de la empresa

Somos una fábrica confiable ubicada en Jinan, una hermosa ciudad de primavera.

Tenemos un sistema de gestión perfecto ISO9001

Somos el mayor fabricante de maquinaria de procesamiento de alimentos en Jinan. Nuestros principales productos son: maquinaria de alimentos para mascotas, maquinaria de aperitivos fritos

inflados, maquinaria de limpieza y procesamiento de frutas y verduras, maquinaria de galletas, línea de producción de copos de maíz, maquinaria de fideos instantáneos, maquinaria de procesamiento de alimentos, etc.

Más de 20 ingenieros tienen más de 8 años de experiencia laboral y han visitado más de 50 países y regiones.

Proporcionar servicio de correo telefónico las 24 horas del día, para que usted proporcione una solución oportuna y viable y un mejor servicio post - venta.

○ COMPANY PROFILE ○

Shandong Loyal Industrial Co.,Ltd. is a manufacturer of snacks extruder machine, hot air drying Machine , frying system, industrial microwave system , biscuit making machine, cereals bar making machine, fruit and nuts process making machine, instant noodle process machine.

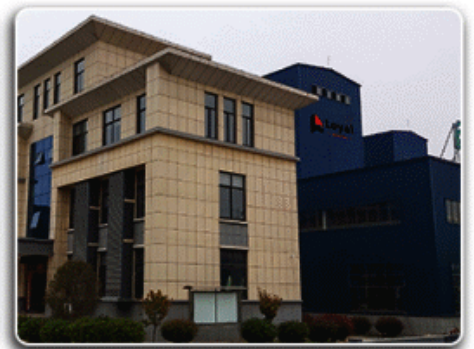

Hemos vendido nuestra fábrica de cuerno frito a los siguientes países:

Asia {Arabia Saudita, Tailandia, Indonesia, Timor - Leste, Corea, India, Bangladesh, Irán, Turquía, Iraq, Israel, Kazajstán, Tayikistán, Uzbekistán, Turkmenistán}

África {Nigeria, Benin, Argelia, Egipto, Etiopía, Ghana, Namibia, Uganda, Zimbabwe}

Europa {Rusia, Bulgaria, Ucrania}

América del Norte y del Sur {Canadá, Brasil, Bolivia}

Oceanía {Nueva Zelanda}

○ CLIENTS PHOTO ○



○ EXHIBATION SHOW ○



Ingeniero de mantenimiento mecánico en el extranjero

1. Servicio de asesoramiento gratuito antes, durante y después de la venta;
2. Servicios gratuitos de planificación y diseño de proyectos;
3. Depurar el equipo de forma gratuita hasta que todo sea normal;
4. Gestión gratuita del transporte de larga distancia;
5. Capacitación gratuita del personal de mantenimiento y funcionamiento del equipo;
6. Suministro gratuito de nuevos procesos y fórmulas de producción;
7. Proporcionar 1 año de garantía completa y servicio de mantenimiento de por vida.

?Nuestro honor

La marca de lealtad es bien conocida en todo el mundo y en el mercado nacional, los productos se venden en más de 50 países y regiones, con el sistema ISO, la certificación SGS, 10 certificaciones CE, 25 patentes tecnológicas, desde entonces, seguimos promoviendo el control de calidad, el desarrollo de nuevas tecnologías y un mejor Servicio al cliente.

○ OUR CERTIFICATE ○



CE ISO9001 certificates SGS 15 patents 2000 square factory